

# Construal 76 Doble

## Sistema doble junta

Con este sistema, conseguirás un equilibrio perfecto entre máximo rendimiento y un diseño de líneas rectas.

Su gran versatilidad permite la fabricación de una amplia gama de cerramientos y la integración de vidrios de gran espesor. Es una solución robusta que mejora el confort en los edificios y es apta para su instalación en proyectos arquitectónicos a gran escala.



### CARACTERÍSTICAS TÉCNICAS

- > Sistema con un **espesor de 76 mm**, con 5 cámaras de aire y **doble junta**.
- > Sus **junquillos con juntas coextrusionadas** ofrecen una apariencia visual cuidada y son fáciles de limpiar.
- > **Canal de herraje estándar** con un rebaje que facilita el montaje y estabilidad de las piezas.
- > El **refuerzo de acero** zincado de alta inercia incrementa la rigidez del sistema y crea una cámara adicional para un mejor aislamiento.

### PRESTACIONES

Prestaciones térmicas	$U_w$ desde 0,83 W/m <sup>2</sup> K*
	$U_f$ desde 1,10 W/m <sup>2</sup> K
Reducción acústica	47 (0,-2)**
Resistencia al viento	Hasta C5
Permeabilidad al aire	Clase 4
Estanqueidad al agua	E1950***
Seguridad	Hasta RC2 (WK 2)

\*Ventana calculada 1 hoja 1230x1480 mm con triple acristalamiento  $U_g = 0,6$  W/m<sup>2</sup>K e intercalario aislante  $P_{sig} = 0,030$  W/mK.  
 \*\*Vidrio 14VSGSi/24/10/VSG Si.  
 \*\*\*Valores  $E_{max}$  posibles en función de dimensiones y tipo de apertura.

### FORMAS DE APERTURA

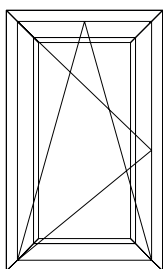

**Oscilobatiente**

Combina la apertura de eje vertical con la de eje horizontal.

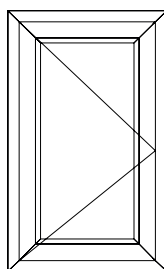

**Abatible con eje vertical**

La clásica apertura practicable con eje vertical a izquierda o derecha.

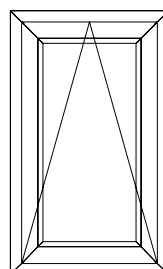

**Abatible con eje horizontal**

Apertura con eje horizontal, ideal para las tareas de ventilación.

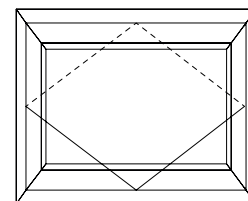

**Pivotante**

Para ventanas con eje central con la ventaja de optimizar el espacio.

$U_w$  desde  
**0,83**  
 W/m<sup>2</sup>K



Ventanas  
 a todo  
 color

**TECNOLOGÍA FOLIO TOTAL**

Descubre un mundo de color con la tecnología Folio Total, que permite foliar los sistemas en sus tres caras vistas: marco, hoja y galce.

Gracias a esta tecnología se puede foliar toda la superficie del perfil, logrando una ventana de igual tonalidad vista desde fuera o desde dentro de la vivienda.

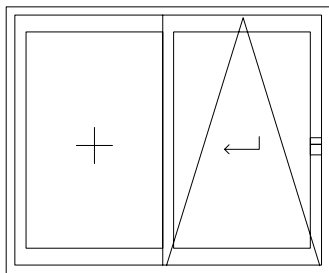
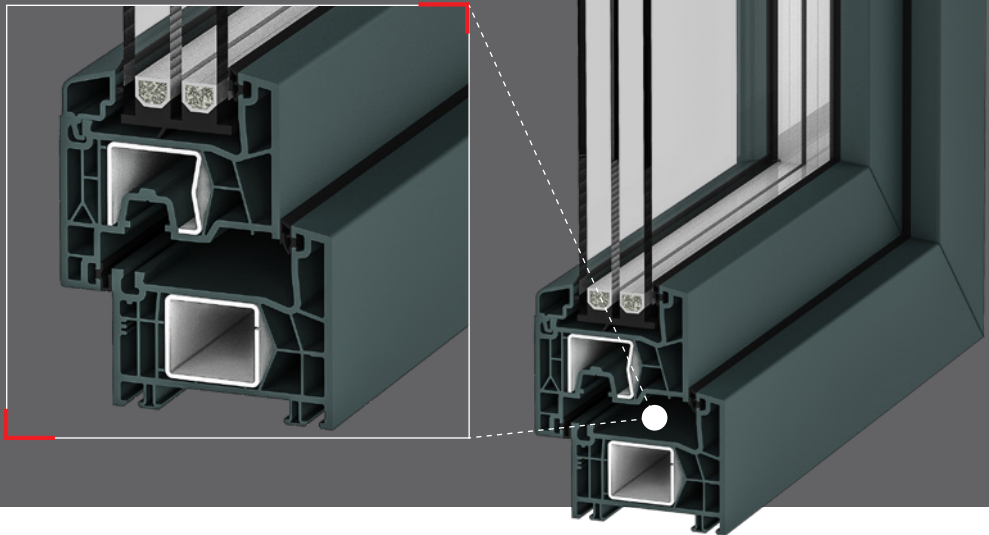

**Ventana corredera oscilo-paralela**  
 Combina la apertura abatible y corredera con cierre de doble junta.

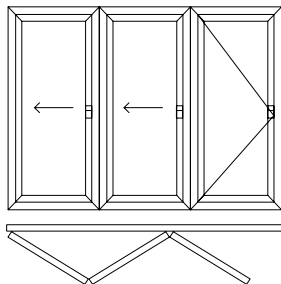

**Plegable**  
 Para puertas y ventanas con eje lateral a izquierda o derecha.

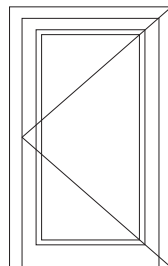

**Puerta interior y exterior**  
 Puerta de calle abatible con eje vertical

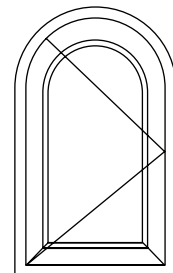

**Ventana curva**